

Panneaux de Contrôle TP600 et TP400

Références de Programme et d'Interface – Menus standards

Modèle du Système:	BP- Systèmes de Séries sont BP5XX, BP6XX, BP1XXX, BP2XXX.
Version du Logiciel:	7.0 et au-delà
Modèle du Panneau:	Séries TP600 et Séries TP400
Version du Logiciel:	2.3 ou au-delà



BALBOA
water group

Fabriqué sous un ou plusieurs de ces brevets. U.S. Patents: 5332944, 5361215, 5550753, 5559720, 5,883,459, 6253227, 6282370, 6590188, 6976052, 6965815, 7030343, 7,417,834 b2, Brevet Canadian: 2342614, Brevet Australien: 2373248 et autres brevets étrangers et domestiques s'appliquant à ces produits appartiennent au Groupe Balboa Water.

Menus Principaux

Navigation

La Navigation du menu se fait entièrement avec 2 ou 3 boutons sur le panneau principal.



Certains panneaux ont des boutons individuels CHAUD (Haut) et FROID (Bas), pendant que d'autres ont un bouton simple de Température. Dans les diagrammes de navigation, les boutons de Température sont indiqués par un simple icône.

Les panneaux qui ont deux boutons de Température (Chaud et Froid) peuvent utiliser les deux pour simplifier la navigation.

Le bouton LUMIERE est aussi utilisé pour choisir les différents menus et naviguer dans chaque section.

L'utilisation du/des bouton(s) de Température permet de changer la Température pendant que les chiffres clignotent dans le LCD.

En appuyant sur le bouton LUMIERE pendant que les chiffres clignotent, les menus de navigation apparaîtront.

Les menus peuvent sortir du système avec certaines pressions de bouton. En attendant plusieurs secondes, le panneau revient à l'état initial.

Écrans de mise sous tension

Chaque fois que des pouvoirs du système jusqu'à une série de numéros est affichée.

Après la séquence de démarrage de numéros, le système entrera dans le mode d'amorçage (voir page 3)

Clé

- Indique le clignotement ou le changement du Segment.
- Indique un Message Alternatif ou Progressif - chaque 1/2 seconde
- ⏏ Un bouton température, utilisé pour "Action"
- ☀ Lumière ou bouton dédié "Choisir", dépendant de la configuration du panneau de contrôle.
- Temps d'attente qui garde la dernière modification d'une partie du menu.
- ***** Indique une partie du Menu qui dépend de la Configuration du fabricant et peut ou ne peut pas paraître.

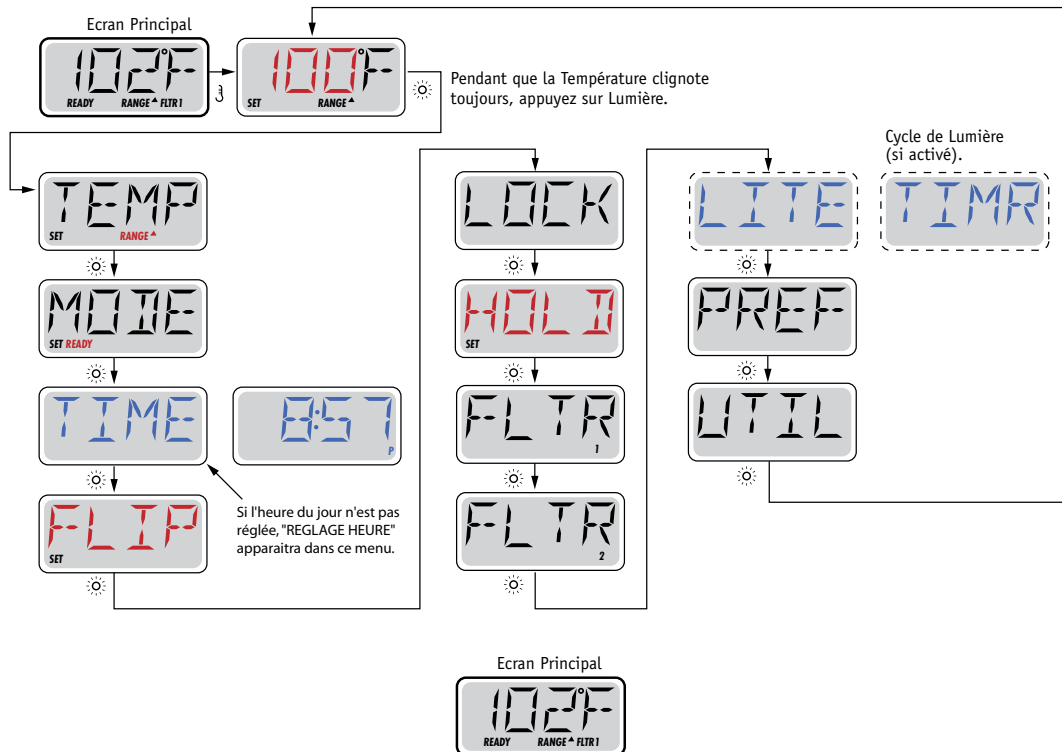

Indique un élément de menu qui Dépend d'un fabricant configuration et peut ou peut ne pas apparaître

Attendre plusieurs Secondes dans le Menu Principal permettra à l'affichage de revenir à l'Ecran Principal. La plupart des modifications ne sont pas sauveées à moins que le bouton "Lumière" ☀ ne soit pressé. Référez-vous à la clé ci-dessus.



Remplissage!

Préparation et Remplissage

Remplir le spa à son niveau exact d'utilisation. Assurez-vous d'ouvrir toutes les valves et jets dans le système de tuyauterie avant le remplissage pour permettre à un maximum d'air de s'échapper de la tuyauterie et du contrôleur pendant le processus de remplissage.

Après avoir ouvert l'alimentation sur le panneau d'alimentation principal, l'affichage du panneau de commande supérieur affichera des séquences spécifiques. Ces séquences sont normales et affichent une variété d'informations regardant la configuration du contrôle du spa.

Mode d'Amorçage – M019*

Ce mode dure pour 4-5 minutes ou vous pourrez en sortir après que les pompes aient été amorcées.



Indépendamment du fait que le mode d'Amorçage se termine automatiquement ou manuellement, le système retournera automatiquement à un chauffage normal et filtrera à la fin du mode d'amorçage. Pendant le mode d'Amorçage, le réchauffeur est désactivé pour permettre au processus d'amorçage de se terminer sans la possibilité de dynamiser le réchauffeur dans des conditions de débit lent ou pas de débit du tout. Rien ne se déclenche automatiquement, mais la pompe (s) peut être dynamisée en poussant les boutons "Jet".

Si le spa à une Pompe "Circ" (circulation ou filtration), il peut être activé en pressant le bouton "Lumière" pendant le mode d'Amorçage.

Amorçage des Pompe

AAussitôt que l'affichage ci-dessus apparaît sur le panneau, pressez le bouton "Jet" une fois pour démarrer la Pompe 1 en vitesse basse et puis à nouveau pour passer en vitesse haute. Appuyez également sur Pompe 2 ou le bouton "Aux", si vous avez une deuxième pompe, pour la démarrer. Les pompes fonctionneront maintenant en vitesse haute pour faciliter l'amorçage. Si les pompes n'ont pas été amorcées après 2 minutes, et l'eau ne s'écoule pas des jets dans le spa, ne laissez pas les pompes fonctionner. Eteignez les pompes et répétez le processus. Note: L'arrêt et la remise de l'alimentation initiera une nouvelle session d'amorçage de la pompe. Quelquefois cette opération aide à l'amorçage. Ne pas répétez cette opération plus de 5 fois. Si la pompe (s) ne s'amorce pas, arrêtez l'alimentation du spa et appelez un technicien.

Important: Une pompe ne doit pas être autorisée à fonctionner sans amorçage plus de 2 minutes. Sous AUCUNE circonstance une pompe devrait être autorisée à fonctionner sans amorçage au-delà de la fin des 4-5 minutes du mode d'amorçage. Cela pourrait entraîner des dégâts à la pompe et provoquer l'enclenchement du réchauffeur et entraîner une surchauffe.

Exiting Priming Mode

Vous pouvez sortir du mode d'Amorçage manuellement en pressant le bouton "Température" (Haut ou Bas). Notez que si vous ne sortez pas du mode d'Amorçage manuellement comme décrits ci-dessus, le mode d'amorçage se terminera automatiquement après 4-5 minutes. Assurez-vous que les pompes aient bien été amorcées à ce moment.

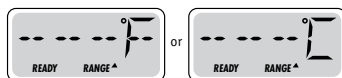

Une fois que le système est sorti du mode d'Amorçage, le panneau de commande supérieur affichera momentanément la température réglée mais l'affichage ne montrera pas encore la température, comme montré ci-dessous. Ceci est parce que le système demande environ 1 minute pour que l'eau s'écoule à travers le réchauffeur pour déterminer la température de l'eau et l'afficher.

*M019 est un code de message. Voir la liste des défauts sur Page 15.

BALBOA
water group

Comportement du Spa

Pompes

Pressez le bouton "Jets 1" une fois pour brancher ou éteindre la pompe 1, et pour changer entre les vitesses basse et haute si la pompe est équipée. Si on la laisse fonctionner, la pompe s'arrêtera après une période d'attente. La pompe 1 vitesse basse s'arrêtera après 30 minutes. La vitesse haute s'arrêtera après 15 minutes.

Sur les systèmes non-Circ, la basse vitesse de la pompe 1 fonctionnera quand le blower ou n'importe quelle autre pompe est branchée. Si le spa est en Mode Prêt (voir page 6), la pompe 1 fonctionnera en basse vitesse pendant 1 minute toutes les 30 minutes ou plus longtemps si l'eau du spa doit être réchauffée. Lorsque la basse vitesse de la pompe est activée automatiquement, il n'est pas possible d'éteindre la pompe.

Modes de Circulation des Pompes

Si le système est équipé avec une pompe Circ, il sera réglé pour fonctionner dans l'une de ces 3 façons:

- 1, La pompe Circ fonctionne continuellement (24 heures) avec l'exception de s'éteindre pour 30 minutes quand la température de l'eau atteint 3°F (1.5°C) au-dessus de la température demandée (ce qui arrive le plus probablement dans les climats chauds).
- 2, La pompe Circ fonctionne continuellement, quelle que soit la température de l'eau.
- 3, Une pompe Circ programmable s'allume quand le système vérifie la température (polling), pendant les cycles de filtration, pendant les conditions de gel, ou quand n'importe quelle autre pompe est allumée. Le mode spécifique de circulation qui est utilisé a été déterminé par le fabricant et ne peut être changé.

Filtration et Ozone

Sur les systèmes non-Circ, la Pompe 1 basse et le générateur d'ozone fonctionnera pendant la filtration. Sur les systèmes Circ, l'ozone fonctionnera avec la pompe Circ.

Le système est programmé en usine avec un cycle de filtration qui fonctionnera le soir (en supposant que l'heure de la journée est réglée exactement) quand les taux d'énergie sont souvent les plus bas. L'heure et la durée de filtration sont programmables. (voir page 10).

Un second cycle de filtration peut être activé si besoin.

Au commencement de chaque cycle de filtration, le blower (s'il y en a un) ou la Pompe 2 (s'il y en a une) fonctionnera rapidement pour purger sa tuyauterie afin de maintenir une bonne qualité de l'eau.

Protection contre le gel

Si les senseurs de température à l'intérieur du réchauffeur détectent une température assez basse, à ce moment-là les appareils d'eau fonctionnent automatiquement pour fournir la protection de gel. Les appareils d'eau fonctionneront soit continuellement ou périodiquement selon les conditions.

Dans les climats froids, un senseur optimal supplémentaire de gel peut être ajouté pour protéger contre les conditions de gel qui ne sont peut-être pas détectées par les senseurs normaux. Le senseur auxiliaire de protection contre le gel fonctionne de même avec les seuils de température déterminés par l'interrupteur. Voir votre détaillant pour plus de détails.

Cycle de Nettoyage (Optionnel)

Lorsqu'une pompe ou blower est activé manuellement, un cycle de nettoyage est activé 30 minutes après la désactivation de la pompe ou du blower. La pompe 1 et l'ozonateur fonctionneront pendant 30 minutes ou plus selon les systèmes. Il est possible de changer le fonctionnement de ce cycle sur certains modèles.

(Voir la section des Préférences en page 12).



Température et plage de température

Ajustement de la Température Réglée

Quand on utilise un tableau de bord avec des boutons Haut et Bas (boutons de Température), en appuyant sur Haut et Bas, cela amènera la température à clignoter. En pressant le bouton Température à nouveau, la température demandée sera ajustée dans la direction indiquée sur le bouton. Quand le LCD arrête de clignoter, le spa chauffera à la nouvelle température demandée.

Si le tableau de bord a un simple bouton de température, la pression du bouton amènera la température à clignoter. En pressant le bouton à nouveau, cela entrainera la température à changer dans une direction (i.e. HAUT). Une fois que l'affichage a fini de clignoter, la pression du bouton de Température amènera la température à clignoter et la prochaine pression changera la température dans la direction opposée (i.e. BAS).

Pressez et maintenez

Si le bouton de Température est appuyé et maintenu quand la température clignote, la température continuera de changer jusqu'à que le bouton soit relâché. Si seulement un bouton de température est libre et la limite de la plage de Température est atteinte quand le bouton est maintenu, la progression changera de direction.

Double Plages de Température

Le système comporte deux modes de température indépendants avec leurs ajustements respectifs. La Plage Haute montrée dans l'affichage par une flèche du haut, et la Plage Basse montrée dans l'affichage par la flèche du bas.

Ces deux modes peuvent être utilisés pour des raisons diverses. L'utilisation la plus courante serait d'utiliser un des modes comme mode d'utilisation et l'autre comme mode vacances. Chacun des modes possède son ajustement de température demandée. Le spa maintiendra l'eau à la température demandée en fonction du mode choisi.

Par exemple:

Plage Haute peut être réglée entre 27°C et 40°C.

Plage Basse peut être réglée entre 10°C et 38°C.

Des plages de Température plus spécifiques peuvent être déterminées par

La protection contre le gel est activée dans n'importe quelle plage.

Voir "Prêt et Repos" à la Page 6

Pour des informations supplémentaires sur le contrôle du chauffage.

Clé

- Indique le clignotement ou le changement du Segment.
- Indique un Message Alternatif ou Progressif - chaque 1/2 seconde
- ⏏ Un bouton température, utilisé pour "Action"
- ☀ Lumière ou bouton dédié "Choisir", dépendant de la configuration du panneau de contrôle.
- Temps d'attente qui garde la dernière modification d'une partie du menu.
- ***** Indique une partie du Menu qui dépend de la Configuration du fabricant et peut ou ne peut pas paraître.

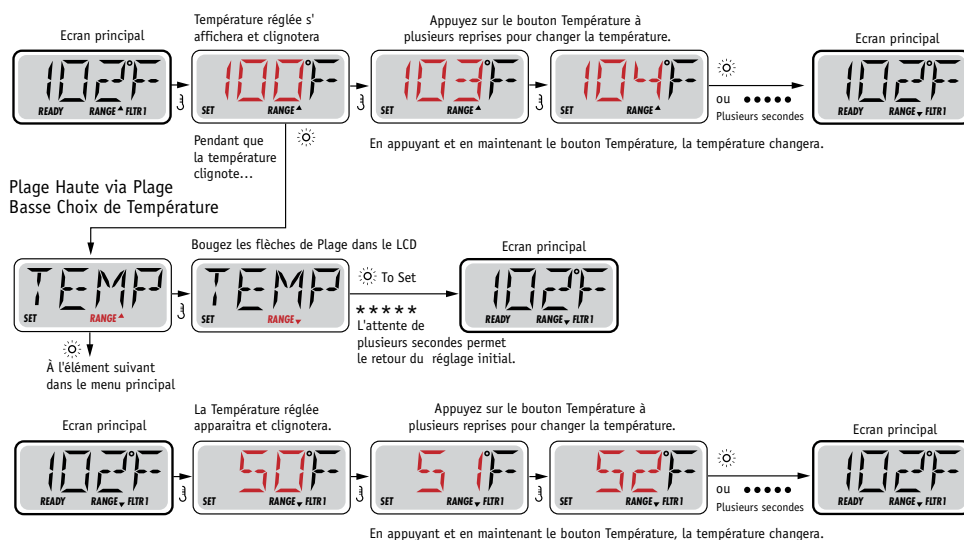

Mode – Prêt et Repos

Afin que le spa chauffe, une pompe a besoin d'écouler de l'eau au travers du réchauffeur. La pompe qui performe cette fonction est connue comme la "Pompe Réchauffeur".

La pompe réchauffeur peut soit être une Pompe 1 a 2-Vitesse ou une pompe de circulation ("Circ").

Si la pompe est une Pompe 1 a 2-vitesse, le mode PRET écoulera l'eau chaque 1/2 heure, utilisant la Pompe 1 vitesse basse, afin de maintenir une température constante de l'eau, chauffée si besoin, et remet l'affichage de la température. On appelle cela "polling."

Le Mode REPOS permettra seulement le chauffage pendant les cycles de filtration programmés. Puisque le polling ne se produit pas, l'affichage de la température ne peut pas montrer une température exacte jusqu'à ce que la pompe réchauffeur fonctionne pour une minute or deux.

Mode Circulation (Voir Page 4, sous Pompes, pour d'autres modes de circulation)

Si le spa est configuré pour une circulation de 24HR, la pompe réchauffeur fonctionne généralement continuellement. Puisque la pompe réchauffeur fonctionne toujours, le spa maintiendra la température demandée et chauffera si besoin dans le Mode Prêt, sans polling.

Dans le Mode Repos, le spa chauffera seulement jusqu'à la température demandée pendant les temps de filtration programmés, même si l'eau a été filtrée constamment dans le Mode de Circulation.

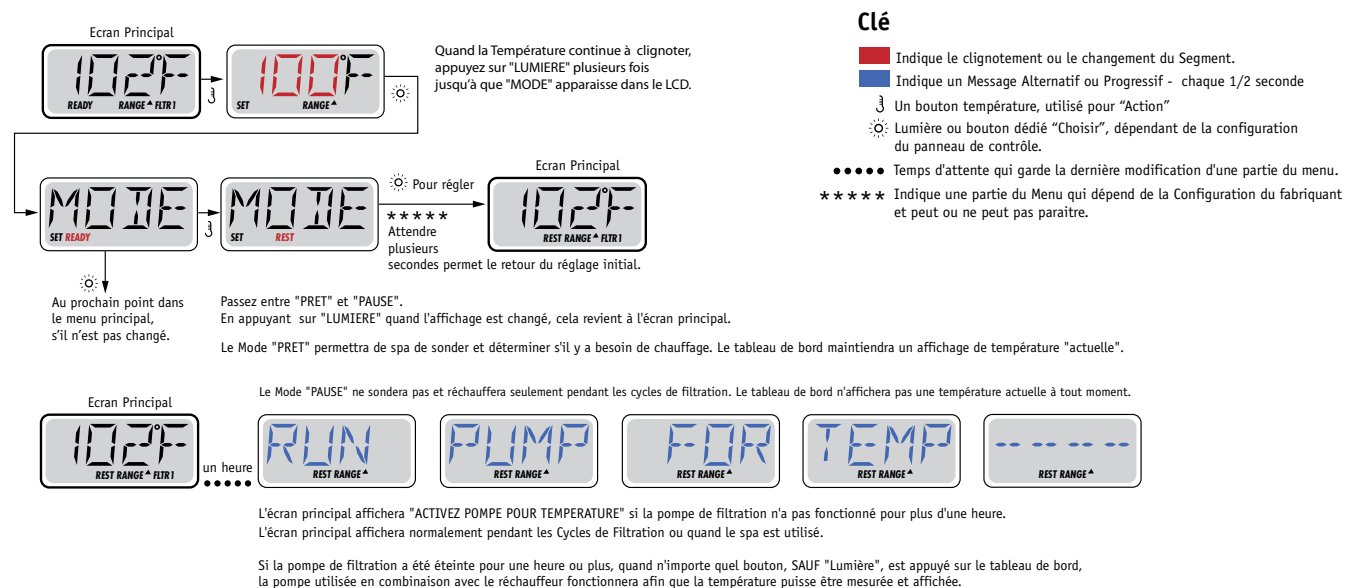

Mode Prêt-en-Mode-Repos

Ce mode s'active si le spa est en mode REPOS et que la pompe 1 est activée manuellement. Le spa suppose alors que le spa est utilisé et chauffera l'eau à la température désirée. La pompe 1 fonctionnera alors en basse vitesse jusqu'à ce que l'eau atteigne la température ou pendant 1 heure. Après une heure, le contrôleur reviendra automatiquement en mode de repos. Il est aussi possible de remettre le spa dans le mode de chauffage demandé par le menu d'ajustement.

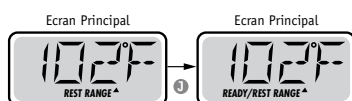

Affichage et Réglage de l'heure de la journée

Assurez-vous de régler l'heure de la journée.

Le réglage de l'heure de la journée peut être important pour déterminer les temps de filtration et les autres caractéristiques principales. Dans la section "TEMPS" du menu, "REGLAGE TEMPS" clignotera sur l'affichage si l'heure de la journée n'est pas réglée dans la mémoire.

L'affichage du temps 24-heures peut être réglé dans le menu PREF (Voir Page 10)

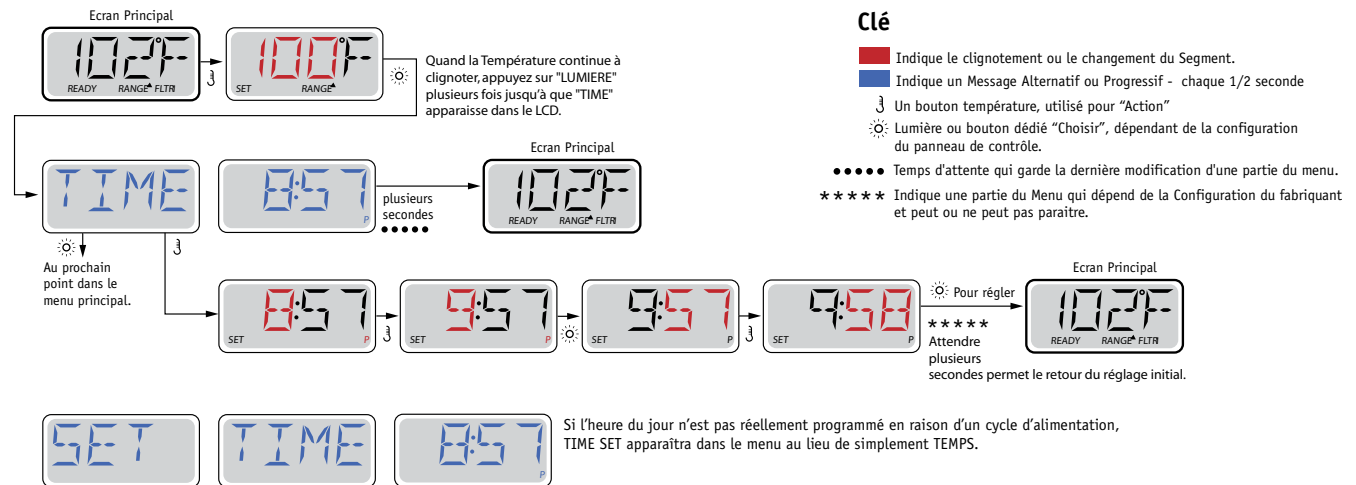

Note:

Si l'alimentation du système est coupée, l'heure de la journée n'est pas sauvegardée.

Le système continuera à fonctionner et tous les autres réglages seront sauvegardés. Si les cycles de filtration sont obligés de fonctionner à un moment particulier de la journée, l'ajustement de l'horloge permettra aux temps de filtration de retourner à leurs périodes actuelles programmées.

Quand le système se déclenche, il affiche 12:00 (Midi), ainsi cela peut être une autre façon de remettre les temps de filtration comme au départ: branchez le spa à midi n'importe quel jour.

"REGLAGE TEMPS" continuera à clignoter dans la section "TEMPS" du menu jusqu'à que le temps soit actuellement réglé, mais puisque le spa fonctionne à partir de midi, les cycles de filtration fonctionneront comme programmés.

Renverser (Inverser) l'affichage

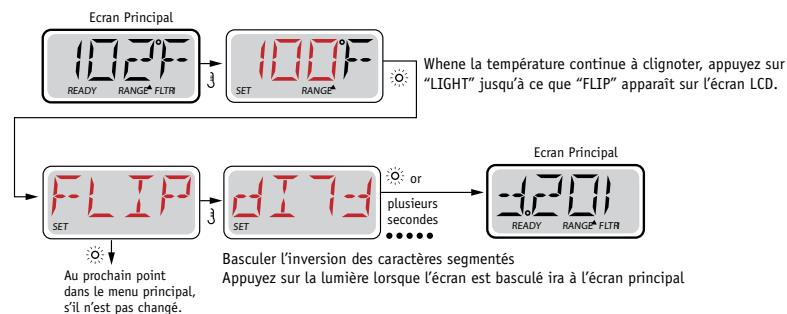

Note:

Certains panneaux ont un bouton dédié "RENVERSER" qui permet l'utilisateur de renverser l'affichage avec une seule pression de bouton.



Restriction d'utilisation

Le panneau de contrôle peut être bloqué afin d'éviter un changement de température involontaire. En bloquant l'usage du panneau, les fonctions automatiques du contrôleur seront tout de même activées. Les pompes, soufflerie et lumières pourront tout de même être utilisées mais les ajustements ne pourront pas être modifiés.

Le blocage des ajustements réduit les options du menu. Les fonctions Inversion, Blocage, Usage, Information et Journal des Fautes peuvent être consultés mais ne peuvent pas être édités ou modifiés.

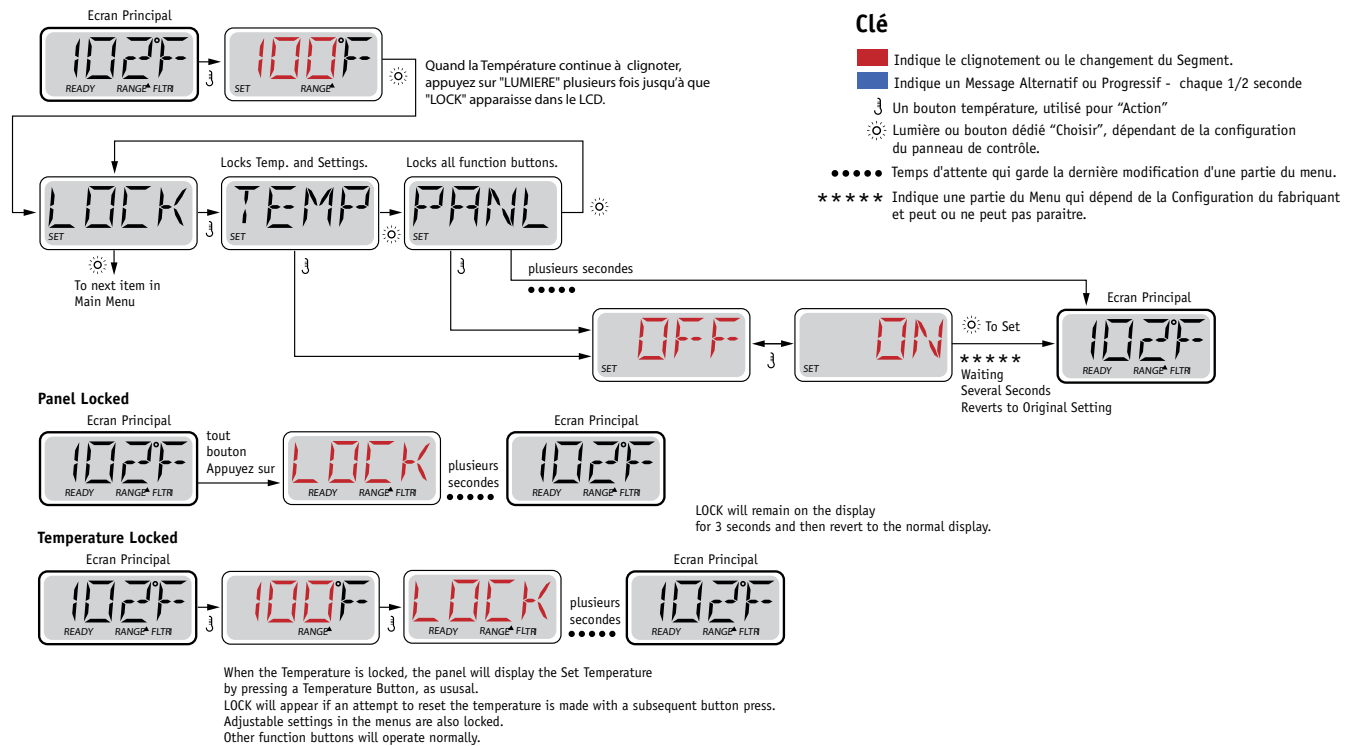

Unlocking

Cette séquence de déverrouillage peut être utilisée de n'importe quel écran et peut être affichée sur un panneau verrouillé en appuyant et maintenant le Bouton Température (ou bouton HAUT, si disponible).

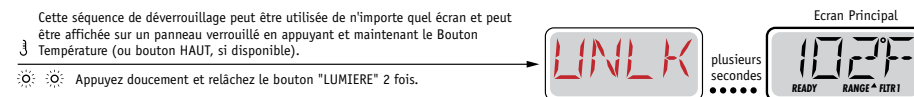

NOTE: Si le panneau a 2 boutons (HAUT et BAS), le SEUL bouton qui fonctionnera dans la Séquence de Déverrouillage sera le bouton du HAUT.

En attente

Mode "En attente" – M037*

Ce mode permet d'arrêter les pompes durant le temps nécessaire pour remplacer ou nettoyer le filtre. Le Mode "En Attente" durera au moins 1 heure à moins que l'on sorte de ce mode manuellement.

Mode de Drainage

Certains spas ont une fonction spéciale qui permet d'utiliser une pompe pour drainer l'eau. Si disponible, cette fonction est un composant du Mode "En Attente".

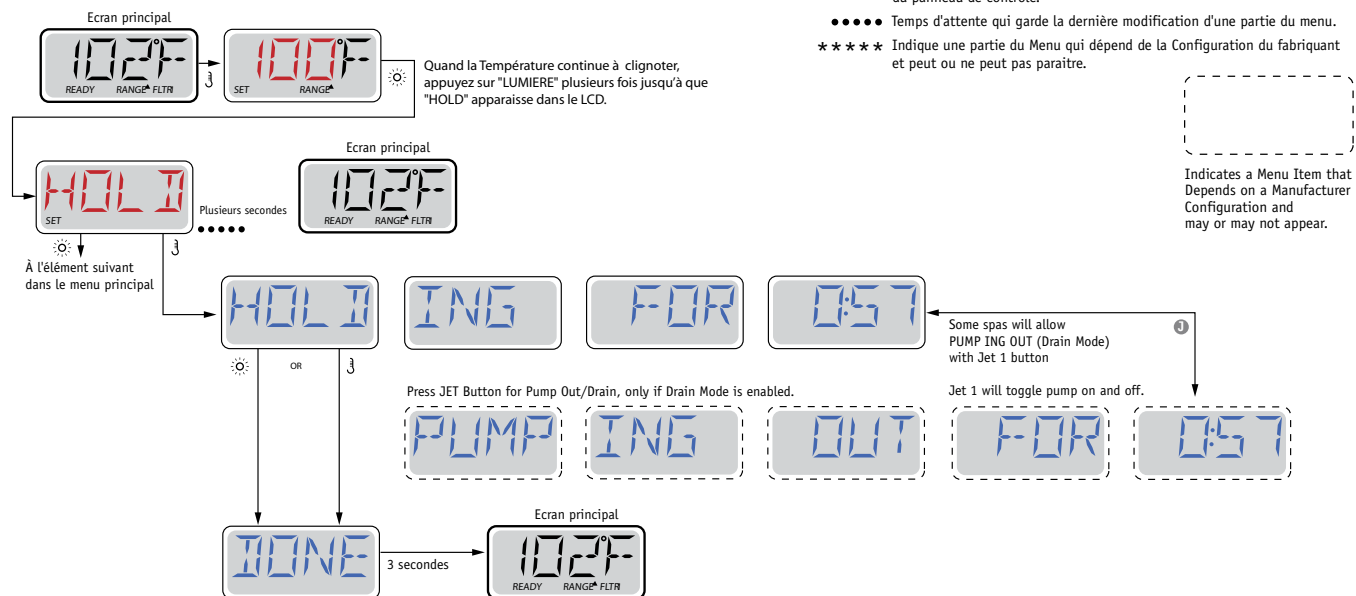

M037 est un code Message. Voir Page 15.



Fabriqué sous un ou plusieurs de ces brevets. U.S. Patents: 5332944, 5361215, 5550753, 5559720, 5,883,459, 6253227, 6282370, 6590188, 6976052, 6965815, 7030343, 7,417,834 b2, Brevet Canadian: 2342614, Brevet Australien: 2373248 et autres brevets étrangers et domestiques s'appliquant à ces produits appartiennent au Groupe Balboa Water.

Ajustement du cycle de Filtration

Filtration Principale

Semblable à l'ajustement de l'horloge, le cycle de filtration est ajusté en programmant une heure de départ et une durée. Le temps de Départ est indiqué par un "A" ou "P" dans le coin à droite de l'affichage. La durée n'a pas de "A" ou de "P". Le contrôleur calculera automatiquement l'heure de la fin du cycle et l'affichera automatiquement.

Clé

- Indique le clignotement ou le changement de Segment.
- Indique un Message Alternatif ou Progressif - chaque 1/2 seconde
- ⌋ Un bouton température, utilisé pour "Action"
- ☉ Lumière ou bouton dédié "Choisir", dépendant de la configuration du panneau de contrôle.
- Temps d'attente qui garde la dernière modification d'une partie du menu.
- ***** Indique une partie du Menu qui dépend de la Configuration du fabricant et peut ou ne peut pas paraître.

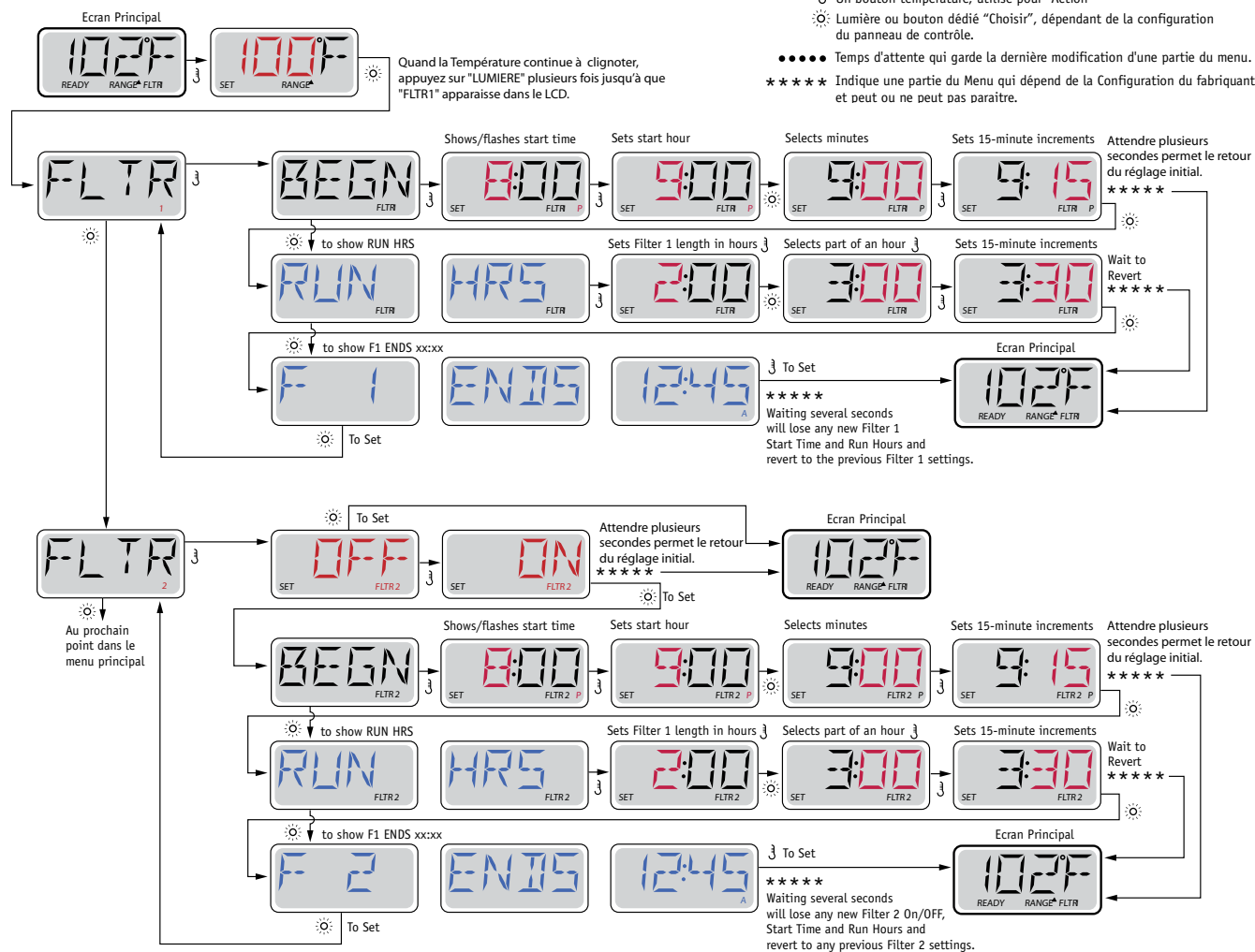

Deuxième cycle de filtration - Filtration Optionnelle

Le deuxième cycle de filtration n'est pas activé par défaut.

C'est possible de chevaucher le cycle 1 de filtration avec le Cycle 2 de filtration, qui par conséquent raccourcira le temps total de filtration.

Cycles de Drainage

Afin de maintenir une bonne qualité d'eau ou lorsque la protection contre le gel est activée, les pompes et la soufflerie seront activées automatiquement au début de chaque cycle de filtration. Si le cycle de filtration principal est programmé à 24 heures, la purge se fera une fois par jour mais si un deuxième cycle est programmé, une autre épuration se fera au début du deuxième cycle.



Programmation de la Minuterie de lumière

Option de la minuterie de lumière

Si "MINUTERIE LUMIERE" n'apparait pas dans le menu principal, la fonction "Minuterie de Lumière" n'est pas activée par le fabricant.

Quand cette option est disponible, la minuterie de Lumière est éteinte par défaut.

Clé

- Indique le clignotement ou le changement du Segment.
- Indique un Message Alternatif ou Progressif - chaque 1/2 seconde
- ⏏ Un bouton température, utilisé pour "Action"
- ☀ Lumière ou bouton dédié "Choisir", dépendant de la configuration du panneau de contrôle.
- Temps d'attente qui garde la dernière modification d'une partie du menu.
- ***** Indique une partie du Menu qui dépend de la Configuration du fabricant et peut ou ne peut pas paraître.

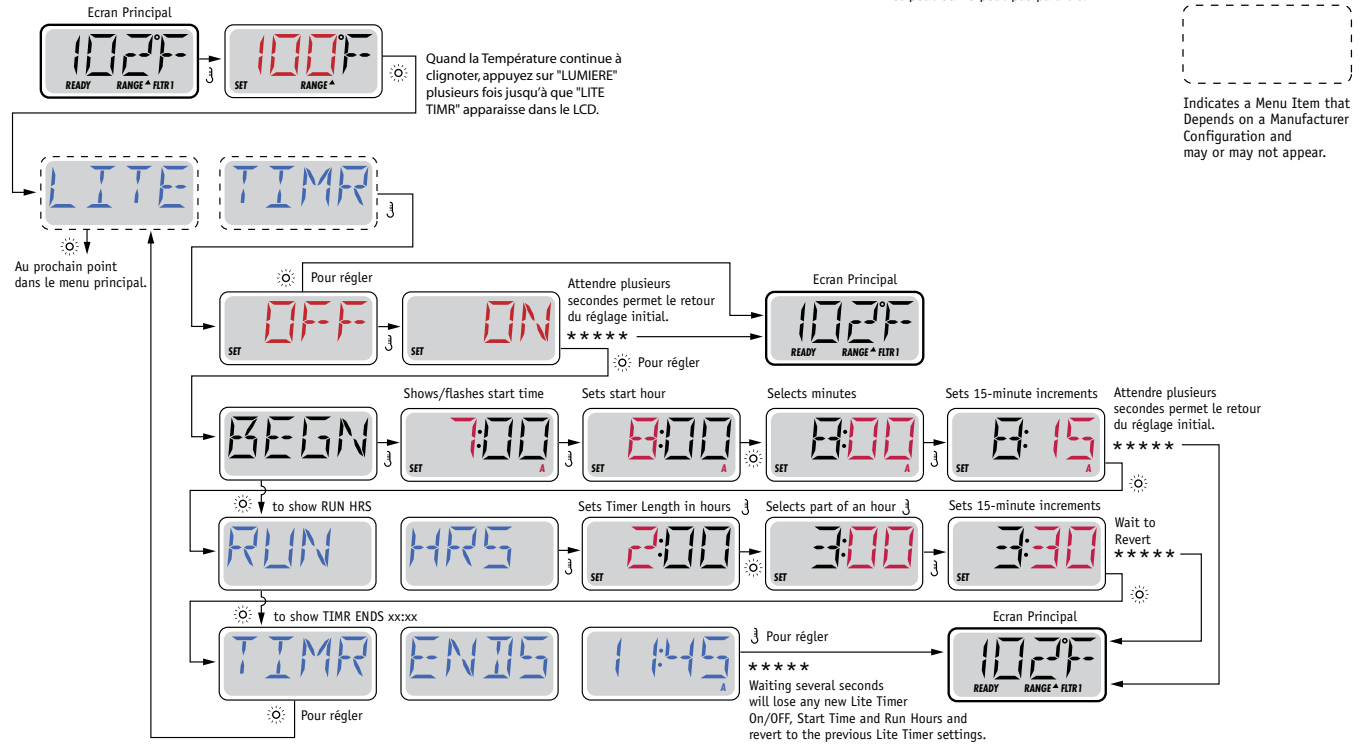

Préférences

F / C (Affichage de la température)

Changement de la température entre Fahrenheit et Celsius.

12 / 24 (Affichage du Temps)

Changement de l'horloge entre un affichage de 12 heures et 24 heures.

RAPPELS

Allumer ou éteindre les messages de rappel (comme "nettoyer le filtre" par exemple).

NETTOYAGE

Le cycle de nettoyage n'est pas toujours disponible. Si disponible, il permet d'ajuster le cycle de nettoyage après utilisation entre 0 et 4 heures.

TELECOMMANDE DOLPHIN (Dolphin II ET Dolphin III) s'applique seulement au Dolphin RF. (Ce message peut ne pas apparaître, cela dépend de la configuration).

Lorsque c'est ajusté à 0, il n'y a pas d'adresse programmée (par défaut). Utilisez ce réglage pour une télécommande Dolphin qui est fabriquée en usine pour aucune adresse par défaut.

Choisir entre 1 et 7 pour coder la télécommande Dolphin (voir le manuel Dolphin pour des détails).



Préférences

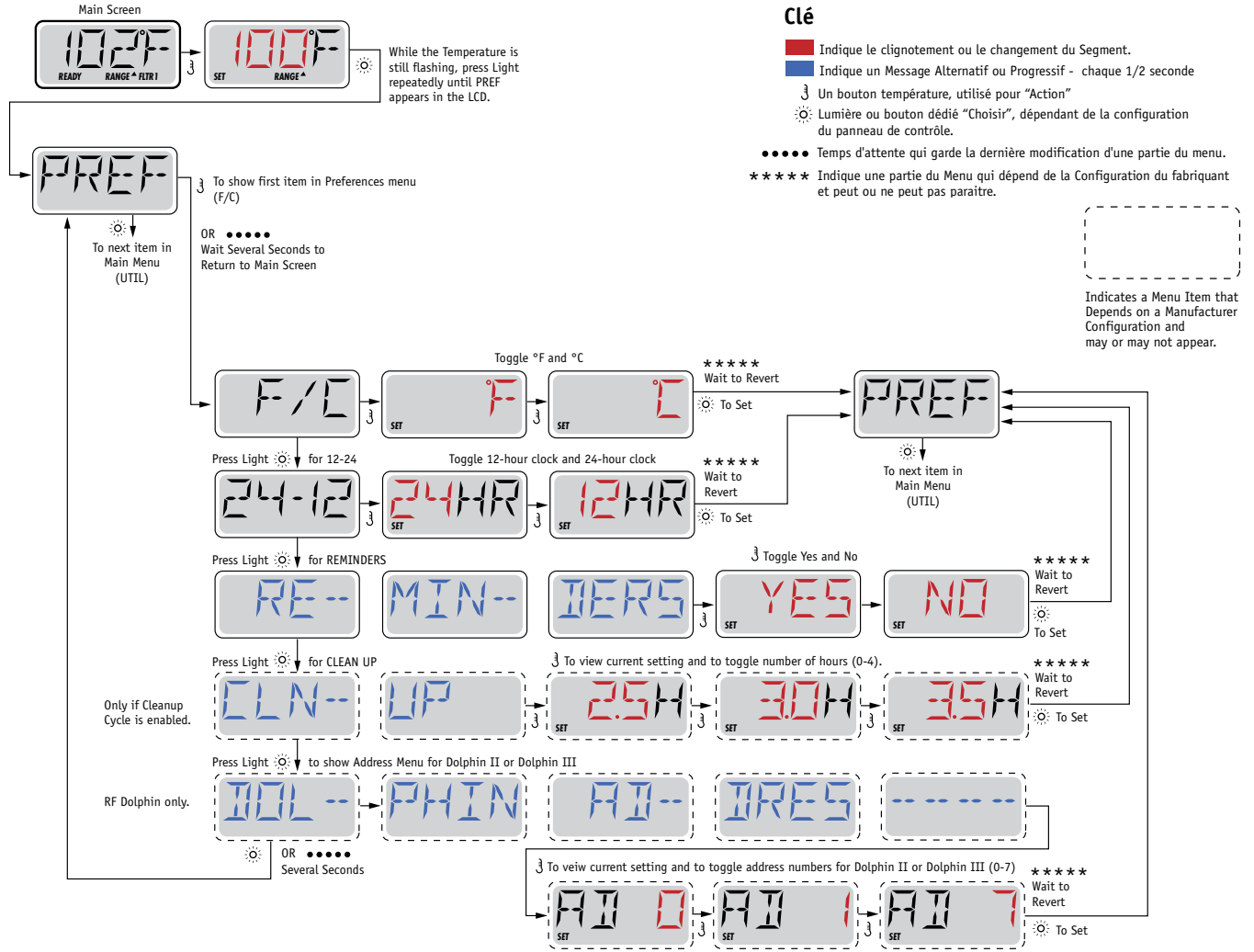

Informations

INFO (Menu d'information du Système)

Le menu d'informations du Système affiche les différents réglages et l'identification du système particulier. A chaque équipement mis en évidence, le détail pour cet équipement est affiché au bas de l'écran.

SSID (identité du logiciel)

Affiche l'identité du logiciel pour le Système.

MODL (Modèle du Système)

MODL (Modèle du Système)

SETP (Réglage actuel)

Affiche le numéro de réglage de la configuration sélectionnée actuelle.

SIG (Signature de la Configuration)

Affiche le checksum pour le document de la configuration du système.

Tension du réchauffeur (Fonction non utilisée sur les systèmes classés CE.)

Affiche la tension fonctionnant configurée pour le réchauffeur.

Puissance du réchauffeur comme configurée dans le système (Systèmes CE seulement.)

Affiche le kilowatt classé du réchauffeur comme programmé dans le logiciel du système (1-3 ou 3-6).

H _ (Type de Réchauffeur)

Affiche un numéro d'identité du type du Réchauffeur.

SW _ (Réglages des Interrupteurs Dip)

Affiche un numéro qui représente les positions d'interrupteur DIP de S1 sur le tableau de bord principal.

PANL (Version du Panneau)

Affiche un numéro de logiciel dans le panneau de commande supérieur.



Services supplémentaires

Services

En plus d'INFO, Le Menu des services contient les points suivant:

GFCI (test GFCI)

(Fonction pas disponible sur les systèmes classés CE).

Test GFCI n'est pas toujours activé, donc il ne peut pas apparaître. L'écran permet le TGFCI d'être testé manuellement à partir du panneau et peut être utilisé pour régler à nouveau la fonction du test automatique. Si la fonction du test GFCI est remis, l'appareil disjonctera dans les 7 jours. (Voir Page 17)

A / B (Températures de Senseur A/B)

Quand celui-ci est réglé sur "ALLUME", l'affichage de la température alternera entre l'affichage du Senseur A et Senseur B dans le réchauffeur.

LISTE DES DEFAUTS

La liste des défauts est un résumé des 24 derniers problèmes qui peuvent être revues par un technicien.

DEMO (Mode Démo)

Le mode Démo n'est pas toujours activé, donc il peut ne pas apparaître. Ceci est conçu pour fonctionner plusieurs appareils dans une séquence afin de démontrer les différentes fonctions d'un spa particulier.



Préférences

Clé

- Indique le clignotement ou le changement du Segment.
- Indique un Message Alternatif ou Progressif - chaque 1/2 seconde
- ⌋ Un bouton température, utilisé pour "Action"
- ☉ Lumière ou bouton dédié "Choisir", dépendant de la configuration du panneau de contrôle.
- Temps d'attente qui garde la dernière modification d'une partie du menu.
- ***** Indique une partie du Menu qui dépend de la Configuration du fabricant et peut ou ne peut pas paraître.

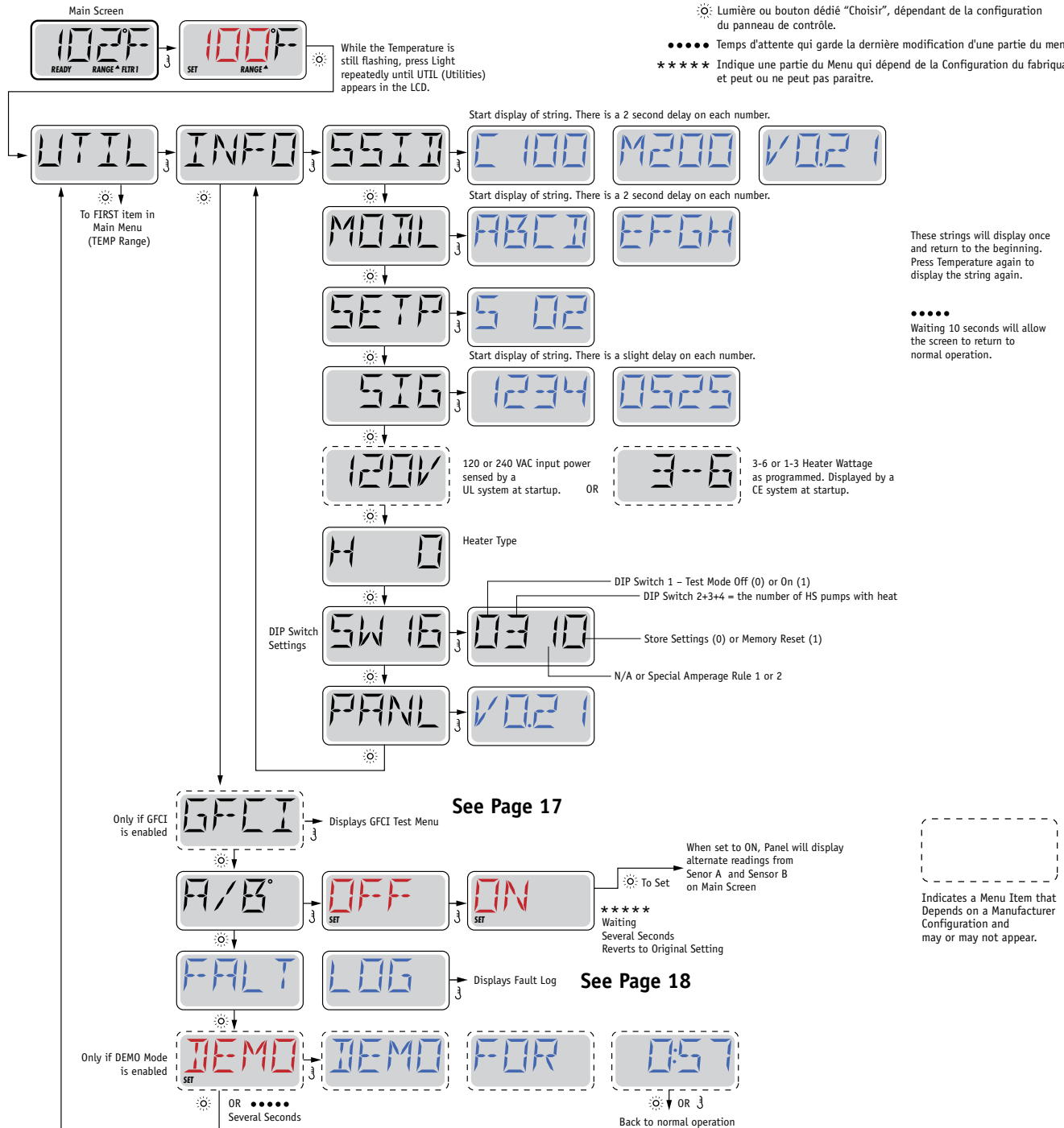

Utilités – Fonction du test GFCI

Pas Disponible sur les Systèmes classés.

Un GFCI est un appareil de sécurité important et est obligatoire pour l'installation d'un spa.

Votre spa peut être équipé avec une fonction de Protection GFCI. (Systèmes classés UL seulement). Si votre spa a cette fonction activée par le fabricant, le test du disjoncteur GFCI peut se produire pour permettre un bon fonctionnement du spa.

Dans 1 à 7 jours après le démarrage, le spa disjonctera le GFCI pour le tester. (Le nombre de jours est programmé en usine). Le GFCI doit être réajusté à nouveau quand il a disjoncté. Si le spa disjoncte à nouveau, le GFCI indiquera un problème de terre ou une autre condition dangereuse et l'alimentation du spa doit être coupée jusqu'à ce qu'un technicien puisse régler le problème.

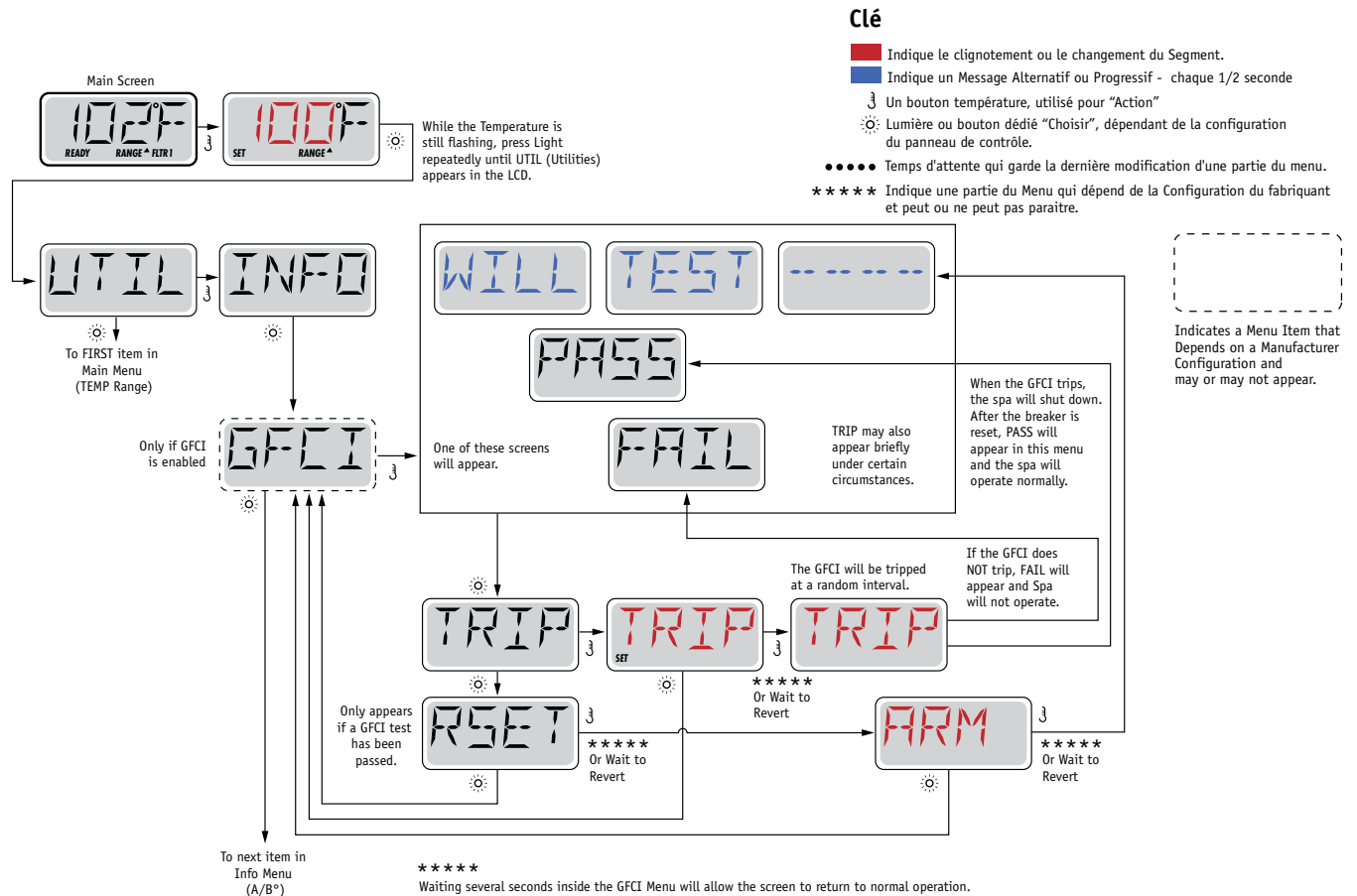

Forcer le test du disjoncteur GFCI

L'installateur peut déclencher le test du disjoncteur GFCI pour se produire plus rapidement en l'initiant par l'utilisation du menu ci-dessus.

Le GFCI doit disjoncter dans les secondes suivantes et le spa doit être arrêté. Si le spa ne s'arrête pas, éteignez l'alimentation et vérifiez manuellement que le disjoncteur GFCI soit installé ainsi que le circuit et spa soit branchés correctement. Vérifiez la fonction du GFCI avec son propre bouton test.

Remettez l'alimentation du spa et répéter le test GFCI.

Une fois que le GFCI est disjoncté par le test, remettez le GFCI et le spa fonctionnera normalement à partir de là. Vous pouvez vérifier l'exactitude du test en naviguant au menu ci-dessus. PASS doit apparaître après l'appui du bouton de température sur l'écran GFCI.

Le dernier utilisateur doit savoir que ce test s'est produit une fois et doit savoir rebrancher correctement le GFCI.

Attention:

S'il existe des conditions de gel, un GFCI doit être remis immédiatement car le spa peut être endommagé. Le dernier utilisateur doit être toujours formé pour tester et refaire le GFCI de façon régulière.



Utilités – Liste des Fautes

Un évènement peut en dire beaucoup

La liste des problèmes est emmagasinée jusqu'à 24 évènements consécutifs dans la mémoire et pouvant être vus dans le Menu de la liste des Fautes.

Chaque évènement capture un message codé spécifique au problème, combien de jours se sont écoulés depuis le problème, l'heure du problème, la température demandée pendant le problème et les températures des Senseurs A et B pendant le problème.

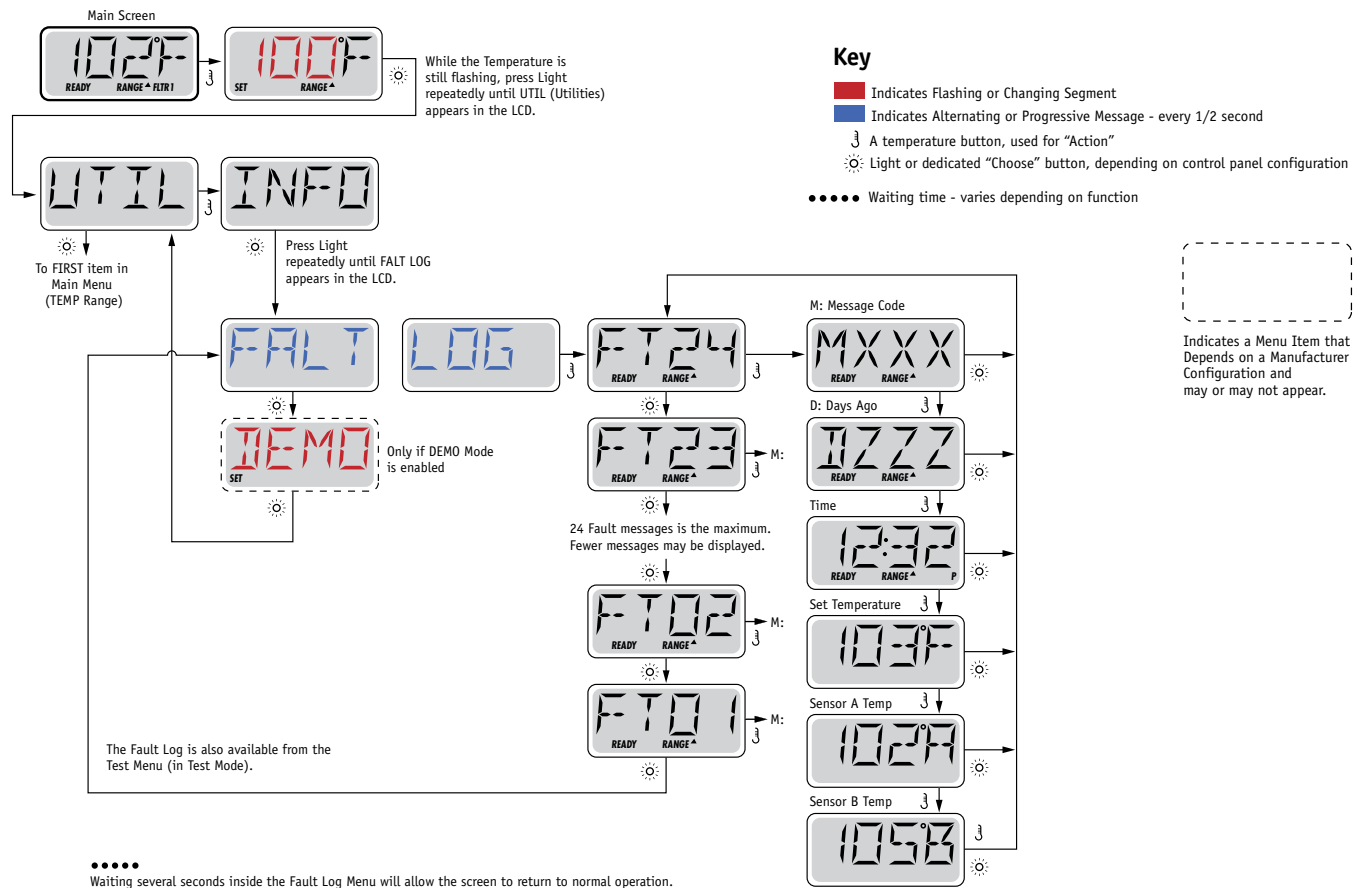

Voir les pages suivantes pour les différents messages codes et définitions.



Messages Généraux



Mode d'Amorçage – M019

Chaque fois que le spa est branché, il entrera dans le Mode d'Amorçage. Le but du Mode d'Amorçage est de permettre à l'utilisateur de faire fonctionner chaque pompe et de vérifier manuellement que les pompes soient amorcées (l'air est purgé) et que l'eau s'écoule. Cela exige en principe d'observer la sortie de chaque pompe séparément, et ce n'est normalement pas possible avec une opération de routine. Le Mode d'Amorçage dure 4 minutes, mais vous pouvez en sortir plus rapidement en appuyant sur n'importe quel bouton de Température. Le réchauffeur peut ne pas fonctionner pendant le Mode d'amorçage.

NOTE: Si le spa a une Pompe Circ, il démarrera avec les Jets 1 dans le Mode d'amorçage. La Pompe Circ fonctionnera par elle-même a la sortie du Mode d'Amorçage.

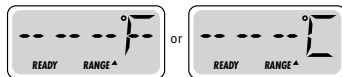

La Température de l'eau est inconnue.

Après que la pompe ait fonctionné pendant 1 minute, la température s'affichera.



Trop Froid- Protection du gel

Une condition potentielle de gel a été détectée, ou l'interrupteur de gel Aux est fermé, et toutes les pompes et blower sont activés. Tous les pompes et blower sont allumés pour au moins 4 minutes après que la condition potentielle de gel soit terminée, ou quand l'interrupteur Aux de gel est ouvert.

Dans certains cas, les pompes peuvent fonctionner ou ne pas fonctionner et le réchauffeur peut opérer pendant la protection de gel. C'est un message opérationnel, pas une erreur d'indication



L'eau est trop chaude (OHS) – M029

Un des senseurs de température a détecté l'eau du spa à 110°F (43.3°C) et toutes les fonctions du spa sont désactivées. Le Système se rebranchera automatiquement quand la température de l'eau sera en dessous de 108°F (42.2°C). Vérifiez pour une opération étendue de la pompe ou une température haute ambiante.



Disjoncteur de sécurité - Blocage de la pompe de d'aspiration* – M033

Le message d'erreur du disjoncteur de Sécurité indique que l'interrupteur de l'aspirateur est fermé. Cela se produit quand il y a un problème d'aspiration. (Note: tous le spas n'ont pas cette fonction.)

Numéros M0XX sont des codes de message. Voir Page 15..

* Ce message peut être annulé à partir du panneau de commande supérieur avec n'importe quelle pression de bouton.



Messages concernant le Réchauffeur



Le débit de l'eau est insuffisant (HFL) – M016

Il n'y a peut-être pas assez d'eau s'écoulant dans le réchauffeur pour évacuer la chaleur de l'élément chauffant. La mise en marche du réchauffeur commencera à nouveau après une minute environ. Voir "Contrôles d'écoulement" ci-dessous.



Le débit dans le réchauffeur est insuffisant (LF)* - M017

Il n'y a pas assez d'eau s'écoulant dans le réchauffeur pour évacuer la chaleur de l'élément chauffant et le réchauffeur a été désactivé. Voir "Contrôles d'écoulement". Après que le problème ait été résolu, vous devez appuyer n'importe quel bouton pour effacer le message.



Le réchauffeur est peut-être à sec (dr)* – M028

Il n'y a pas assez d'eau ou pas d'eau du tout dans le réchauffeur. Le spa est arrêté pendant 15 minutes. Voir "Contrôles d'écoulement".



Le réchauffeur est à sec* – M027

Il n'y a pas assez d'eau ou pas d'eau du tout dans le réchauffeur. Le spa est éteint. Une fois le problème résolu, vous devez appuyer sur n'importe quel bouton pour effacer le message. Voir "Contrôles de débit".



Réchauffeur est trop chaud (OHH)* – M030

Un des senseurs de température a détecté l'eau à 118°F (47.8°C) dans le réchauffeur et le spa est fermé. Vous devez presser n'importe quel bouton pour effacer le message quand l'eau est en dessous de 108°F (42.2°C). Voir "Contrôles de débit".



Un message de remise à zéro peut apparaître avec les autres messages.

Certaines erreurs peuvent avoir besoin de l'électricité pour être enlevées et être restaurées..

Problèmes reliés au débit de l'eau

Vérifiez le niveau de l'eau, les buses d'aspiration, les valves, l'air trappé dans la tuyauterie, le fonctionnement des pompes, les jets, etc...

Sur certains systèmes, même si le spa est fermé, il est possible que des équipements soient activés afin de mesurer la température de l'eau ou d'éviter le gel.

* Ce message peut être remis à partir du panneau supérieur avec n'importe quelle pression de bouton.

Fabriqué sous un ou plusieurs de ces brevets. U.S. Patents: 5332944, 5361215, 5550753, 5559720, 5,883,459, 6253227, 6282370, 6590188, 6976052, 6965815, 7030343, 7,417,834 b2, Brevet Canadian: 2342614, Brevet Australien: 2373248 et autres brevets étrangers et domestiques s'appliquant à ces produits appartiennent au Groupe Balboa Water.



Messages pour les senseurs



Déséquilibre des capteurs de température – M015

Une différence de 2°F ou 3°F (1-2 C) a été détectée entre les capteurs. Appelez un technicien.



Déséquilibre des capteurs de température* – M026

Les capteurs sont déséquilibrés depuis au moins une heure. Appelez un technicien.



Faute de Capteur – Senseur A: M031, Senseur B: M032

Le capteur n'indique pas la température de l'eau. Appelez un technicien.

Messages divers



Pas de Communication

Le panneau de contrôle ne reçoit pas de communication du Système. Appelez un technicien.

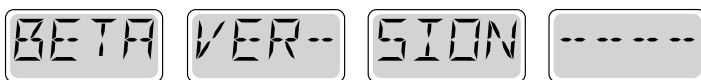

Logiciel de Pre-Production

Le Système de Contrôle fonctionne avec le test du logiciel. Appelez un technicien



°F ou °C est remplacé par °T

Le Système de Contrôle est en Mode Test. Appelez un technicien.

* Ce message peut être réenregistré à partir du panneau supérieur principal avec n'importe quelle pression de bouton.



Message au sujet de la mémoire



Fonction de la mémoire - Erreur de Checksum * – M022

Au démarrage, le système n'a pas passé le test du programme Checksum. Ceci indique un problème avec le programme d'opération et vous avez besoin du service d'un technicien.



Attention à la mémoire - Réintégrer la mémoire persistante* – M021

Apparait après n'importe quelle modification de réglage du système. Contactez votre détaillant ou technicien si ce message apparait plus d'une fois, ou s'il apparait après que le système ait fonctionné normalement pour un certain temps.



ERREUR DE LA MEMOIRE* – M020 - Pas applicable sur le BP1500

Contactez votre détaillant ou technicien.



Erreur de Configuration – Spa ne démarre pas

Contactez votre détaillant ou technicien



Essai du GFCI négatif - le Système ne peut pas tester le GFCI – M036

AMERIQUE DU NORD SEULEMENT. Cela peut indiquer un système non sécuritaire. Contactez votre détaillant ou technicien.



Une pompe semble bloquée – M034

L'eau peut être très chaude. DEBRANCHEZ LE SPA. N'ENTREZ PAS DANS L'EAU. Contactez votre détaillant ou technicien.



Une Pompe semble être bloquée quand le spa a été alimenté la dernière fois. – M035

DEBRANCHEZ LE SPA. N'ENTREZ PAS DANS L'EAU.

Contactez votre détaillant ou technicien.

* Ce message peut être réintégré à partir du panneau supérieur avec n'importe quelle pression de bouton.



Messages de Rappel

Messages de maintenance générale.

Les messages de Rappel peuvent être supprimés en utilisant le Menu PREF. Voir Page 11.

Ces messages peuvent être sélectionnés individuellement par le fabricant. Ils peuvent être désactivés entièrement, ou il peut y avoir un nombre limité de rappels pour un modèle spécifique. La fréquence de chaque rappel (i.e. 7 jours) peut être spécifiée par le fabricant.

Appuyez sur un bouton de Température pour remettre un message de rappel affiché, alternez avec température et un affichage normal.



Alternez entre température et un affichage normal.

Apparaît sur un agenda régulier, i.e. tous les 7 jours.

Vérifiez le pH avec le kit de test et ajuster pH avec les bons produits chimiques.



Alternez entre température et un affichage normal.

Apparaît sur un agenda régulier, i.e. tous les 7 jours.

Vérifiez le niveau de l'assainisseur et autre chimie de l'eau avec un kit de test et ajustez avec les bons produits chimiques.



Alternez entre température et un affichage normal.

Apparaît sur un agenda régulier, i.e. tous les 7 jours.

Nettoyez le filtre comme indiqué par le fabricant. Voir "ATTENTE" en page 6.



Alternez entre température et un affichage normal.

Apparaît sur un agenda régulier, i.e. tous les 30 jours.

Le disjoncteur de Circuit de défaut à la Terre (GFCI) or Residual Current Device (RCD) est un appareil important de sécurité et doit être testé régulièrement pour vérifier sa fiabilité.

Chaque utilisateur doit être formé pour tester sans risque le GFCI ou RCD associé avec l'installation du spa.

Un GFCI ou RCD aura un bouton "TEST et REMETTR" qui permettra à l'utilisateur de vérifier la fonction correcte (Amérique du Nord uniquement).

Attention:

Si des conditions de gel existent, un GFCI ou RCD doit être immédiatement remis ou le spa peut être endommagé.

Le dernier utilisateur doit être toujours formé pour tester et remettre le GFCI ou RCD régulièrement.



Messages de Rappel (suite)

CHNG

WATR

Altermez avec température et un affichage normal.

Apparait sur un agenda normal, i.e. tous les 90 jours.

Changez l'eau du spa régulièrement pour maintenir un équilibre chimique et des conditions sanitaires.

CLN

COVR

Altermez entre température et un affichage normal

Apparait sur un agenda normal, i.e. tous les 180 jours.

Les couvertures de vinyl doivent être nettoyées et conditionnées pour une durée de vie maximale.

TRT

WOOD

Altermez entre température et un affichage normal.

Apparait sur un agenda normal, i.e. tous les 180 jours.

L'habillage en bois et les meubles doivent être nettoyés et conditionnés en suivant les instructions du fabricant pour une durée de vie maximale.

CHNG

FLTR

Altermez entre température et un affichage normal.

Apparait sur un agenda normal, i.e. tous les 365 jours.

Les filtres doivent être remplacés occasionnellement pour maintenir un bon fonctionnement du spa et des conditions sanitaires.

CHNG

CART

Altermez entre température et un affichage normal.

Si nécessaire.

Installez des nouvelles cartouches de minéraux.

BALBOA
water group

Guide d'installation et de configuration

Utilisez des fils de cuivre de 6AWG seulement.

Vissez les connecteurs des fils entre 10 et 11 kg

Un interrupteur de courant doit être accessible à proximité du spa.

L'alimentation électrique doit être permanente.

Connectez seulement à un circuit protégé par un GFCI Class A installé à au moins 5 pieds (1.52M) du mur Intérieur du spa, à portée du compartiment des équipements.

Boîte CSA Type 2

Reférez-vous au schéma de câblage à l'intérieur du couvercle de la boîte du contrôleur.

Reférez-vous aux instructions d'installation et de sécurité fournis par le fabricant

Attention: Les personnes avec des maladies infectieuses ne devraient pas utiliser le spa.

Attention: Faites attention en entrant et en sortant du spa afin d'éviter les blessures.

Attention: ne pas utiliser le spa immédiatement après avoir fait un exercice intense

Attention: une Immersion prolongée dans un spa peut nuire à votre santé

Attention: Maintenez l'eau selon les normes du fabricant.

Attention: l'équipement et les contrôles devraient être situés à au moins à 1.5 mètres du spa, horizontalement.

Attention! Protection GFCI ou RCD.

L'utilisateur doit vérifier le bon fonctionnement du GFCI ou RCD régulièrement.

Conformité aux normes CSA

Attention:

**Attention! Danger d'électrocution!
Aucune pièce interne n'est échangeable
par l'utilisateur.**

Ne pas essayer de réparer ce contrôleur. Contactez votre détaillant ou technicien pour assistance. Suivez toutes les instructions d'installation dans le manuel de l'utilisateur. L'installation électrique devrait être effectuée par un électricien certifié et toutes les connexions de mise à la terre devraient être bien installées.

- Vérifiez le GFCI avant chaque utilisation.
- Lisez le manuel d'installation.
- Lorsque l'appareillage est installé dans une fosse, assurez-vous d'un drainage adéquate.
- Utilisez seulement dans un meuble de classe CSA châssis 3.
- Connectez le circuit à un circuit protégé par un disjoncteur GFCI homologué.
- Utilisez uniquement les pièces d'origine pour réparer l'équipement afin de maintenir le niveau de sécurité maximum.
- Installez une buse d'aspiration correspondante au débit des pompes.

Attention:

- Une eau au-dessus de 38 C peut-être dangereuse pour la santé.
- Déconnectez le circuit d'alimentation électrique avant de réparer quoique ce soit.